



INDUSTRIAL VACUUM CLEANER

工業用乾濕吸塵器說明書

WET & DRY VACUUM CLEANER OPERATION INSTRUCTION

JS154

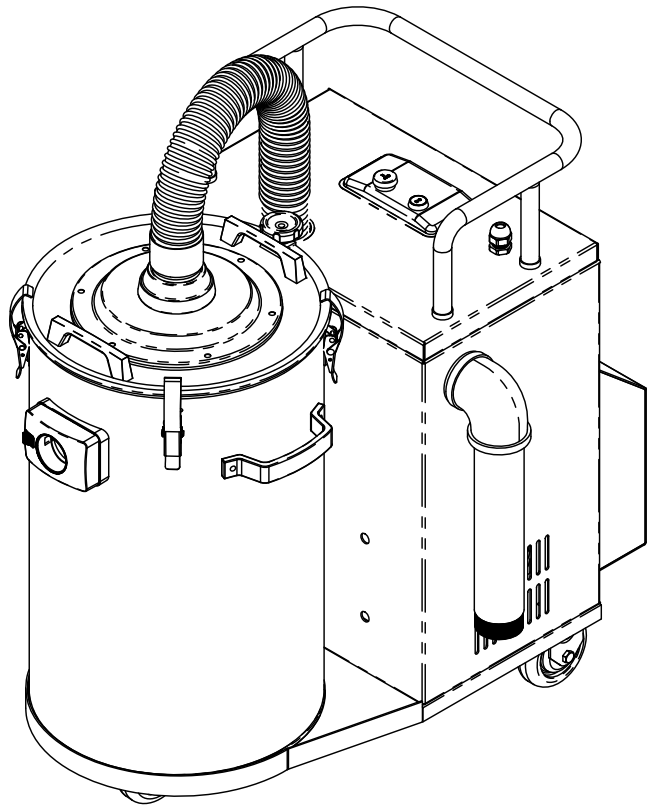

潔臣

誠摯的感謝您對本公司吸塵器之愛戴及購買。

◎為了您能對本產品充分了解其性能及正確之使用方法，務必於使用前詳讀此說明書，以利將來之使用，並敬請保存此說明書。

OPERATION INSTRUCTION

1. 安全注意事項

使用前請先仔細閱讀本「安全注意事項」，並正確使用。

本使用說明書所標示的注意事項，係記載要能正確安全地使用本產品，與安全相關的重要事項。請務必遵守。

※在閱讀本說明書之後，請務必將本說明書保管在使用者隨時能找到的地方。



警告

錯誤使用，將有很大的可能性會造成死亡或重傷。



注意

- 本電器不預期供生理、感知、心智能力、經驗或知識不足之使用者（包含孩童）使用，除非在對其負有安全責任的人員之監護或指導下安全使用。
- 孩童應受監護，以確保孩童不嬉玩電器。
- 錯誤使用，將有使人受傷之虞並且造成物品損害等情形，隨狀況不同，將很有可能造成嚴重的後果。

圖案標示的意義







記號表示不可從事的禁止行為。



記號表示務必要做的指示行為。



警告

 <ul style="list-style-type: none"> ● 除了維修技術人員之外，請絕對不要拆解、修理或改造本產品。將有造成起火、動作異常而使人受傷之虞。 	 <ul style="list-style-type: none"> ● 請絕對不要吸進以下物質。否則將有造成火災、爆炸、造成人員受傷之虞。 ◎ 鋁、鎂、鈦、鋅等具爆炸性的粉塵。 ◎ 汽油、有機溶劑、苯、燈油、塗料等具引火性的物質與油、藥品等化學物質。 ◎ 營火餘燼、菸蒂等高溫物質與從高速斷裁機、砂輪、溶接機等產生，具有火花的粉塵。
 <ul style="list-style-type: none"> ● 請勿在機器主體上沾油或水，或者是在其上潑油或水。將有造成火災、短路、觸電之虞。 	
 <ul style="list-style-type: none"> ● 維護安全檢查與清掃時，請務必將電源開關關閉。否則將有造成觸電或受傷之虞。 	 <ul style="list-style-type: none"> ● 請勿在燈油、汽油、有機溶劑、苯、塗料等具引火性的物質與有爆炸性之虞的物品附近使用本產品。否則將可能造成爆炸、火災。
 <ul style="list-style-type: none"> ● 電源線受損，無熔絲開關鬆掉時請勿使用。否則將有造成觸電、短路、起火之虞。 	 <ul style="list-style-type: none"> ● 請勿讓小孩單獨使用，或者是在幼兒的雙手能勾到的地方使用本產品。否則將有燙傷、觸電、受傷之虞。

⚠ 注意

 <ul style="list-style-type: none"> ● 請勿在吸入口與排氣孔阻塞時，長時間運作本機器。 否則會因過熱造成機器本體變形起火。 	 <ul style="list-style-type: none"> ● 吸取粉塵時，請務必裝上過濾器。 粉塵侵入馬達內部將有造成馬達故障之虞。
 <ul style="list-style-type: none"> ● 在裝置、取下零件，以及維護時，請務必關閉開關，並且將開關關掉後再進行。 將有造成短路、人員受傷之虞。 	 <ul style="list-style-type: none"> ● 請絕對不要以沾濕的手去碰觸開關及配線等電路部分。 否則將有造成觸電之虞。
 <ul style="list-style-type: none"> ● 不使用的時候，請將無熔絲開關關閉。 否則將有造成人員受傷、燙傷，或因絕緣劣化造成漏電、觸電或火災。 	 <ul style="list-style-type: none"> ● 不使用時。請將機器總開關關閉。 否則將有觸電短路造成起火的可能性。
 <ul style="list-style-type: none"> ● 請在額定電壓以內使用本機器。 (請參照規格表之額定電壓) 使用發電機時也請在額定電壓內使用本機器。 否則將有造成觸電、短路、請火之虞。請勿在額定電壓範圍外的電壓下使用本機器。 	 <ul style="list-style-type: none"> ● 請勿使電源線受損、在電源線上加工、勉強曲折電源線、拉扯電源線、將電源線捆起來，在其上放置重物，或夾住電源線。 否則將有造成電源線破損、導致觸電、火災。
 <ul style="list-style-type: none"> ● 請務必將過濾器與布過濾袋後再使用。 否則將有造成馬達故障之虞。 	 <ul style="list-style-type: none"> ● 軟管收納請勿曲折成小段、突然用力拉扯、踐踏或在其上放置重物。 將會造成軟管變形或破損。
 <ul style="list-style-type: none"> ● 請勿接近火或高溫物體。 否則將有因機器本體變形，造成短路起火。 	 <ul style="list-style-type: none"> ● 過濾器的使用壽命會隨著使用頻率、使用狀況等情形，而有所差異。 若髒污的情況很嚴重，請更換過濾器。 過濾器壽命參考值大約是三個月。
 <ul style="list-style-type: none"> ● 請勿在高溫處使用。 將會造成故障、觸電、火災。請在周遭濕度80%以下的環境中使用本產品。 	
 <ul style="list-style-type: none"> ● 請勿將吸入物或廢棄物的汗水與垃圾，放置集塵桶(dust box)中過久不處理。 否則將有造成惡臭及馬達生鏽故障之虞。 	 <ul style="list-style-type: none"> ● 使用中機器本體上部為馬達冷卻通路，因此會感到有熱氣，不會對機器造成影響。
 <ul style="list-style-type: none"> ● 請勿連續多量吸取粉末狀垃圾。 將會造成集塵口阻塞以及馬達故障。 	 <ul style="list-style-type: none"> ● 空氣乾燥（特別是在冬季）時，機器本體與零件部分有可能會帶有靜電。

2 使用時注意事項

為能更安全地使用工業用乾濕吸塵器

除了使用說明書中的注意事項之外，請注意下列各點。

A

在操作過程中將有可能帶有靜電的粉塵吸入物，或因吸入物與集塵管件摩擦而產生靜電時，請立即停止作業並將靜電排除，且清除桶內廢棄物後再重新啟動。

在帶靜電的狀態，請特別留意絕對不要接進精密儀器、電器、機器，否則將有造成毀壞之慮。

鐵粉或灰塵



B

請勿與接有0A機器的插座共用。ON/OFF開關切換時會產生瞬間衝擊電壓，將有可能對電子產品或機器造成不良影響。

另外本吸塵器需使用20A/30A之無熔絲開關。(請查閱 P. 5)

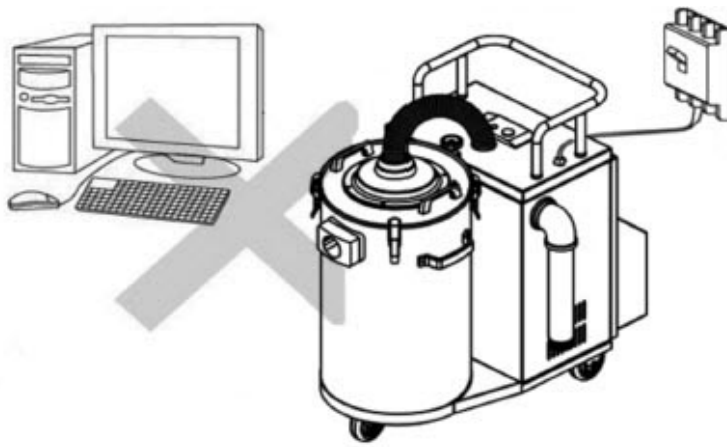

C

避免極度的扭轉、凹折或踐踏軟管、太激烈的拉引、重物壓置與不當收納、導致軟管變形、造成吸力影響與故障。

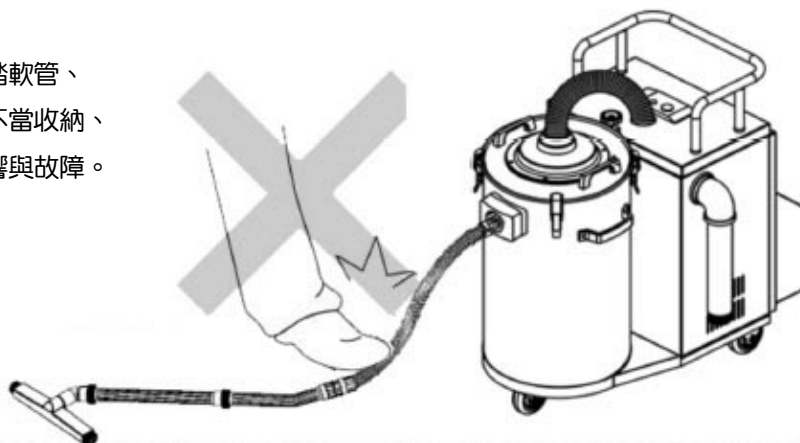

3 各部位名稱

JS154

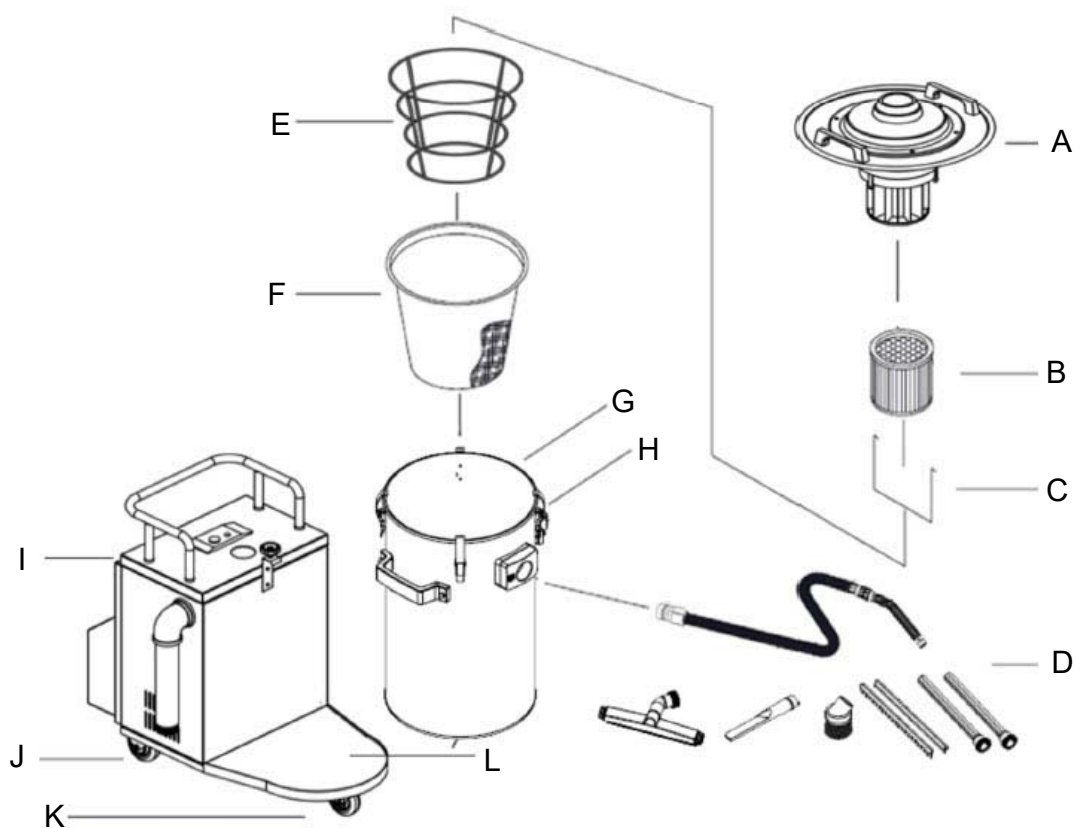

- | | |
|-----------|--------------|
| A 桶蓋+浮筒座 | G 集塵桶 |
| B 紙過濾 | H 蓋扣 |
| C 紙過濾鉤 | I 主機 |
| D 集塵管及配件組 | J 4" 小輪 |
| E 布過濾架 | K 4" 儀器輪/附剎車 |
| F 布過濾袋 | L 推車座 |

4 使用配置圖

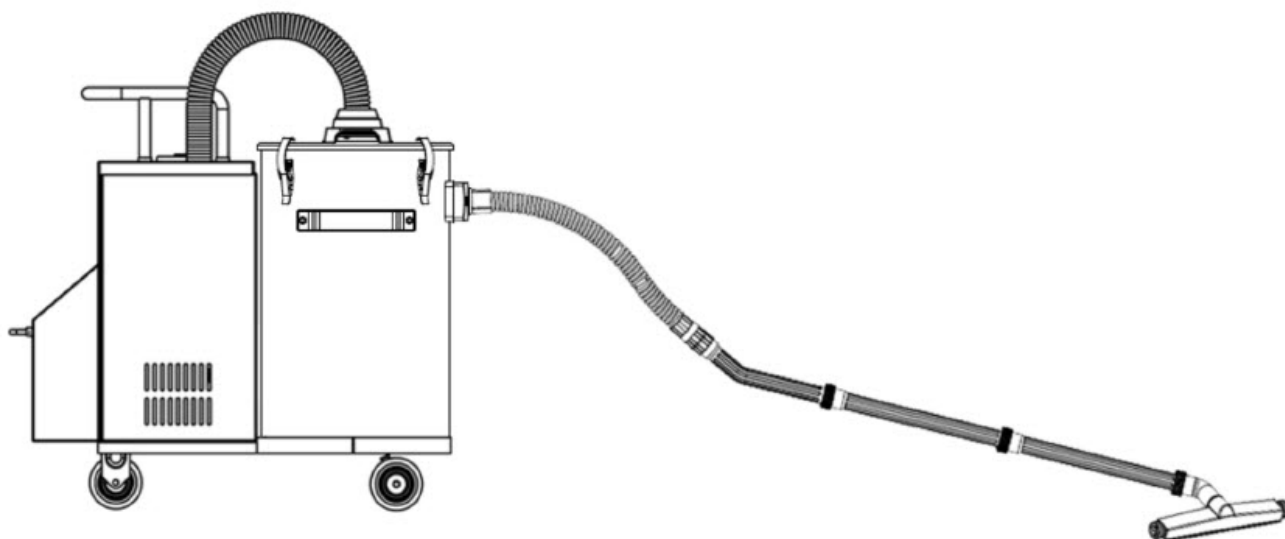

規格說明

型號	JS154		
電壓	單相/220V/60Hz	三相/220V/60Hz	三相/380V/60Hz
消耗功率	1750W	1900W	1900W
容量	56L	56L	56L
真空壓	1900mmH ₂ O	2100mmH ₂ O	2100mmH ₂ O
風量	4.2m ³ /min±10%	4.2m ³ /min±10%	4.2m ³ /min±10%
淨重	70kg	70kg	70kg
包裝	970*613*855(mm)	970*613*855(mm)	970*613*855(mm)

型號	JS154		
電壓	單相/220V/50Hz	三相/220V/50Hz	三相/380V/50Hz
消耗功率	1500W	1750W	1750W
容量	56L	56L	56L
真空壓	1900mmH ₂ O	2200mmH ₂ O	2200mmH ₂ O
風量	3.6m ³ /min±10%	3.6m ³ /min±10%	3.6m ³ /min±10%
淨重	70kg	70kg	70kg
包裝	970*613*855(mm)	970*613*855(mm)	970*613*855(mm)

配線時注意事項

- 1) 配線工作必須委託專門的業者來施工，以免導致作業觸電或火災。
- 2) 施工前必先確認輸入電源是在OFF的狀況下，以免導致作業觸電或火災。
- 3) 需配置三相獨立漏電型無熔絲電源開關(規格如下)，供應給工業用吸塵器使用。

無熔絲電源開關		
三相220V	三相380V	單相220V
20A	20A	30A

- 4) 電源輸入端子(R、S、T)的前端，必須各別裝設本機器專用的漏電型無熔線開(MCB)，以免造成本機器之馬達燒毀或引起火災。
若R、S、T的接線順序錯誤。則原卡式進氣口的地方，則會變成排氣口，此時更改R、S、T的接線順序即可。
- 5) 接地線必需確接地，以免導致作業觸電或火災。
- 6) 如有管線或其他問題請與本公司聯絡。

內部零件名稱

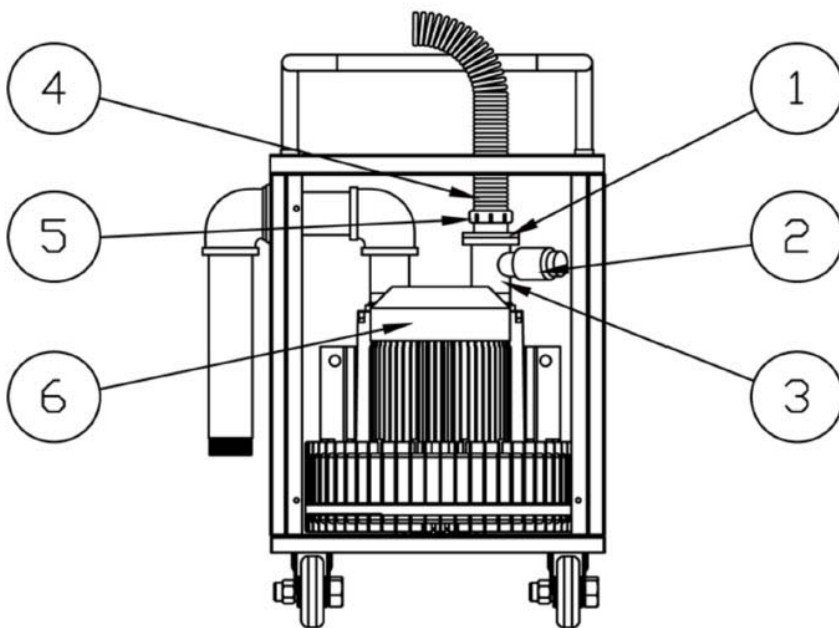

1. 牙口墊片
2. 釋壓閥
3. 三通管
4. 2"金屬軟管
5. 2"金屬軟管固定頭
6. 高壓鼓風機

電源開關配置圖

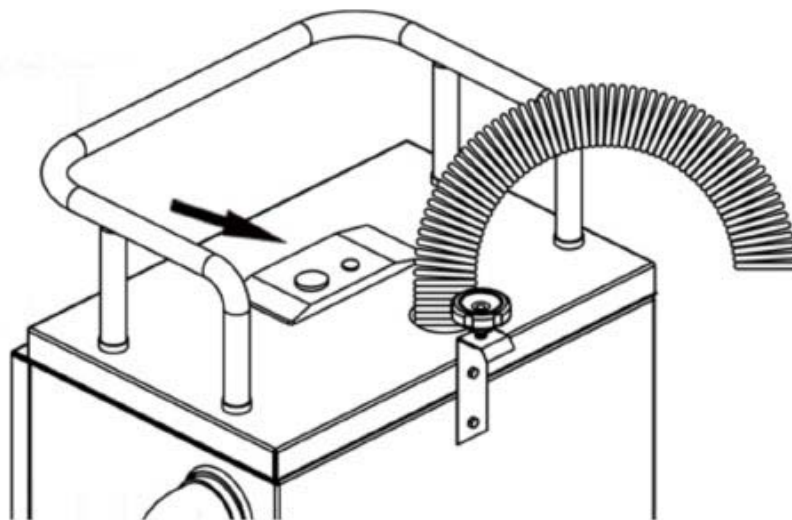

1. 密閉型電磁開關為按鈕控制，可方便客戶使用。
2. 過載繼電器只能作為控制電動機的過載保護，不能作為短路保護。
3. 具有熱過載保護可強制切斷電源並保護馬達，延長馬達壽命。
4. 當電流過高或者因負載電流超過設定時，就會啟動過載繼電器而斷迴路，雖然可藉由重設鈕恢復，但如果裝置的過載繼電器啟動時，就不可任意調高設定電流，應查明過載原因，否則馬達極易燒毀且所損壞保護之裝置。

標準配件

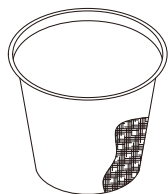

布過濾袋

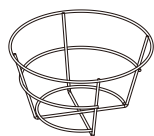

布過濾架

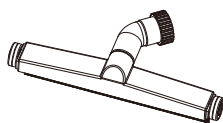

主吸嘴

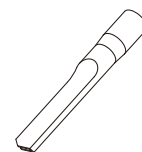

扁吸嘴(彎管用)

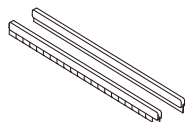

橡刷片

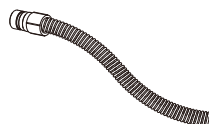

軟管

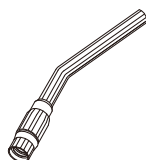

彎管

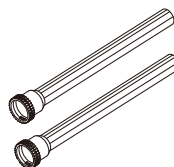

1.5" 直管



圓毛刷

簡單配件

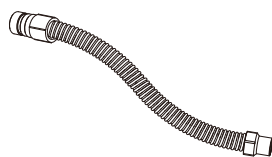

軟管
(搭配1.5" 小接頭)

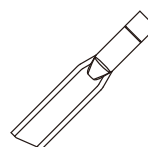

扁吸嘴
(小接頭用)

※以上配件為簡單機型所附屬之配件。

補充說明

紙過濾

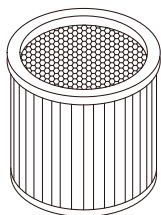

※本產品可過濾達 20μ 之粉塵。

※另有高密度紙過濾可供選購，其過濾可達 0.3μ 之粉塵。

配件使用說明

1 主吸嘴

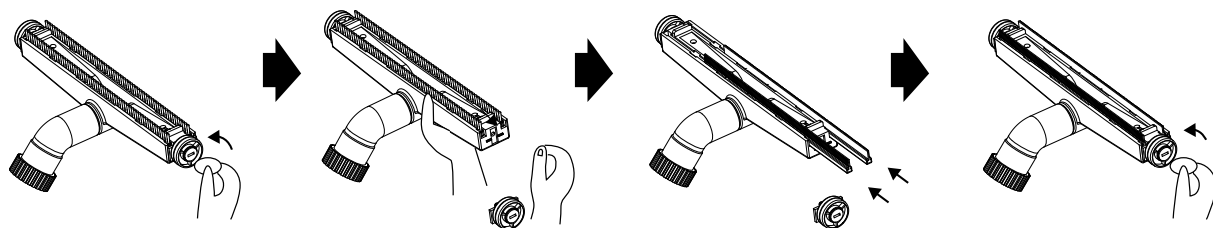

1. 先將主吸嘴翻向背面，用硬幣或一字起子，將有箭頭符號之一邊之小輪，旋鬆取下。
2. 將主吸嘴之毛刷條取出。
3. 將吸水用橡刷插入。
4. 將主吸嘴小輪裝上旋緊，即完成更換動作。

2 直管裝配

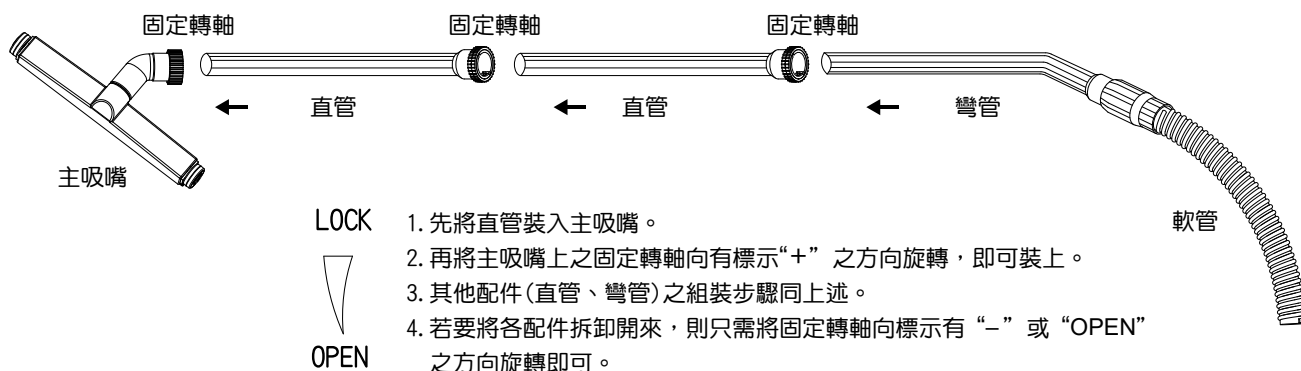

1. 先將直管裝入主吸嘴。
2. 再將主吸嘴上之固定轉軸向有標示“+”之方向旋轉，即可裝上。
3. 其他配件(直管、彎管)之組裝步驟同上述。
4. 若要將各配件拆卸開來，則只需將固定轉軸向標示有“-”或“OPEN”之方向旋轉即可。

3 配件使用場所

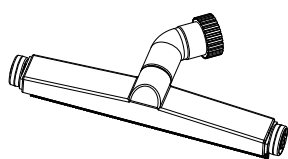

濕吸嘴

適用於大區域，積水清除，快速清潔。

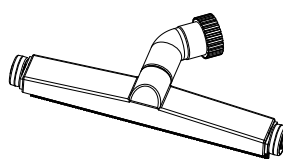

主吸嘴

適用於地板或地毯清潔。

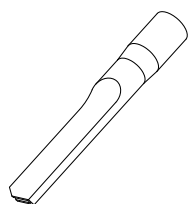

扁吸嘴

適用小區域或縫隙清潔。



圓毛刷

適用不規則表面或軟質物品清潔。

清潔與整理



注意
先將電源開關關閉後拔出，鬆開桶身扣件。



取出主機並放置於清潔的地方，以免沾(髒)損紙過濾及馬達。

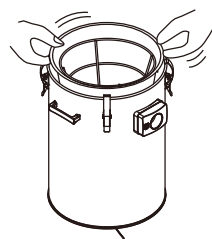

將布過濾袋自桶身取出，輕輕搖晃使垃圾存於桶內，再另行處理以維持環保及衛生。



集塵桶與主機固定螺絲需先鬆開



當垃圾收集到一定的量時，請把桶內的垃圾倒掉後，做適當的處理，以維持環保及衛生。

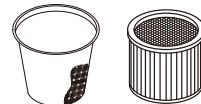

- 布過濾-可用水清洗(勿曝曬)，如密度變疏，請立即更換。
- 紙過濾-請用除塵槍或軟毛刷清潔。

※在正常的清潔保養下，布過濾及紙過濾建議3個月更換一次，但可依客戶使用情形自行調整更換時間。

一般故障排除

異常狀況	檢查地方	修理方法
馬達不運轉	電源開關	請用三用電表檢查是否有電。
	異味或異音	啟動時如聲音過大，有可能是馬達線圈已有燒毀狀況，或有軸承損壞之可能，請立即切斷電源並送回廠內維修。
吸力較弱時	軟管	可能是軟管或延長管沒有栓緊，請重新栓緊，或是垃圾桶塞滿，亦請清除之。
	桶子內部	請檢查桶內垃圾是否裝滿了，若是滿了，請立即垃圾倒出。
	布過濾袋	請檢查是否布過濾袋、過濾器上附著過量之灰塵、並將之清除。



- 檢查：應時常檢查零件或配件有無破損，是否要更換。
如圖所示：軟管、電源線、布過濾架、紙過濾、布過濾袋等。
- 若電源線損壞時，必須由製造廠商或其他服務處或具有相關資格的人員加以更換以避免危險。

- 保養潤滑：
 1. 馬達不須要潤滑劑，因本身已有軸承。
 2. 塑膠外殼可用汽車蠟擦拭，永保如新。

其它販售附屬品(維修及消耗性零件)

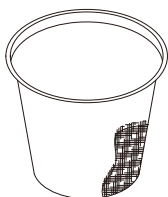

● 布過濾袋

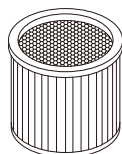

● 紙過濾

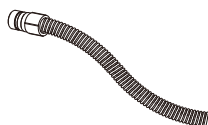

● 軟管

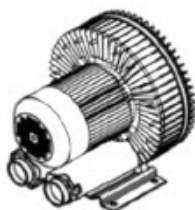

● 高壓鼓風機



● 4" 儀器輪附剎車



● 4" 小輪

保固條款

- 1.自購買日算起(一年內)於正常使用下，發生故障享有無償維修之服務。
- 2.保固範圍係指出貨之本體及其設備，但消耗及自然磨損之零件材料不包含在內。
- 3.在保固期限內，若有下列情況者仍須酌收費用:
 - a.不正常操作造成故障或損傷(如插錯電壓、自行拆修導致故障、泡水、衝撞...等。)
 - b.購買後在運送或搬運的過程中掉落造成故障或損傷。
 - c.在保固期間內故障或損壞，發生零件停產或更新替代零件時，導致無法進行維修，得向消費者加收高階零件價差費代替。
 - d.天災地變所造成故障或損壞(如異常電壓、雷擊、地震、天災...不可抗拒之因素)
- 4.本保證書一旦遺失恕不補發。
- 5.本公司保有機體異動之權力，恕不再另行通知。
- 6.本保證書請確實加蓋販賣店店章或發票，未蓋章或保證書遺失，則以出廠日為保固起算日。
- 7.如需售後服務或有任何疑問，請洽詢本公司或購買商店。

製造商: 鐳諦企業有限公司

電話: 04-8655545

地址: 彰化縣埔鹽鄉成功路一段357號

網址: <https://jeson.com.tw>

保證書	
品名: JS154	
購買日期: 年 月 日 (自購買日期算起保固一年)	
姓名:	
地址:	